



DESIGNED TO CREATE **ARMORY** IN WHATEVER HOME. A **COMFORTABLE** SOFA THAT GIVES THE MOST PLEASANT AND HOMELY SITTING.



Relax

COMPOSICIONES SOFÁ / COMBINAISONS CANAPÉ / SOFA COMBINATIONS

Sofá deslizante arcón o bandeja / Canapé coulissant coffre ou plateau / Sliding chest or wheel tray sofa

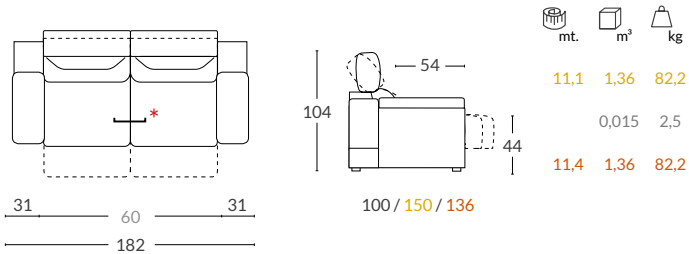

Sofá deslizante arcón o bandeja / Canapé coulissant coffre ou plateau / Sliding chest or wheel tray sofa

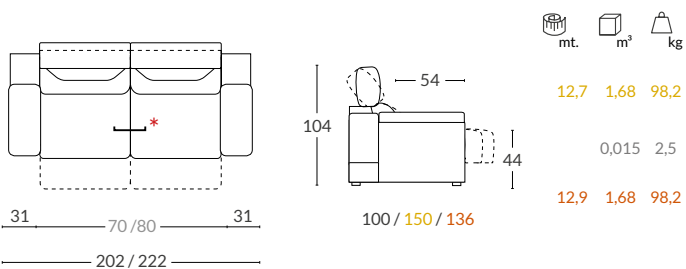

Sofá deslizante arcón o bandeja / Canapé coulissant coffre ou plateau / Sliding chest or wheel tray sofa

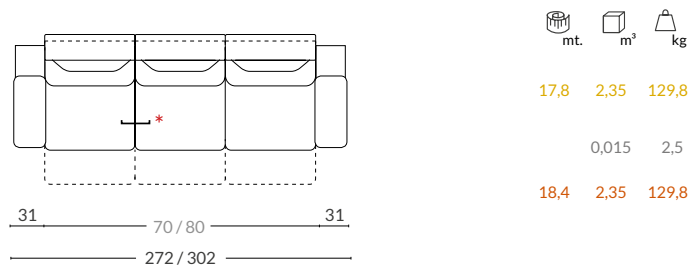

Sofá deslizante arcón o bandeja con chaiselongue / Canapé coulissant coffre ou plateau avec chaiselongue / Sliding chest or wheel tray sofa with chaiselongue

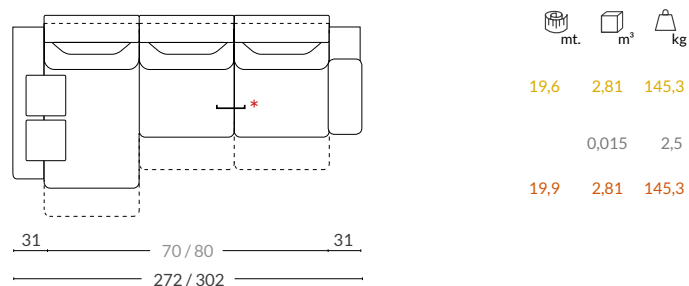

Memoria técnica / Rapport technique / Technical memory

- Sistema deslizante arcón
- Système coulissant coffre
- Sliding chest system

- Sistema deslizante bandeja
- Système coulissant plateau
- Sliding tray system

- Chaiselongue deslizante manual arcón
- Chaiselongue coulissante manuelle coffre
- Manual sliding chest system

Las medidas pueden variar ± 5 cm. /
Les mesures peuvent varier ± 5 cm. /
Size may vary ± 5 cm.

— * Estructura única 2-3 pl. / Unique structure 2-3 pl. / Single structure 2-3 st.

MOT (1): Opción motor disponible en sistema deslizante arcón
Option moteur disponible en système coulissant coffre
Engine option available in sliding chest system.

CA(60)-182 — Medida del asiento / Dimension d'assise / Seat measure.
— Medida total / Dimension total / Total measure.

mt. Metraje / métrage / length

m³ Cúbico / cubique / cubic

kg Peso / poids / weight



ESTRUCTURA ÚNICA Y MÓDULOS / STRUCTURE UNIQUE ET MODULES / SINGLE STRUCTURE AND MODULES

Estructura única / Structure unique / Single structure

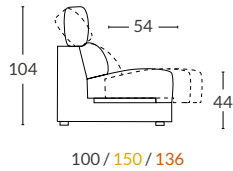
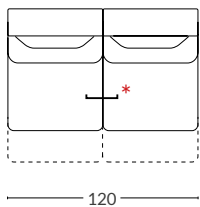

mt.	m ³	kg
6,80	0,96	47,2
	0,015	2,5
7,10	0,96	47,2

Estructura única / Structure unique / Single structure

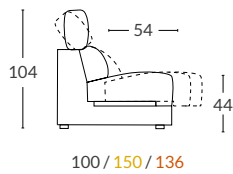
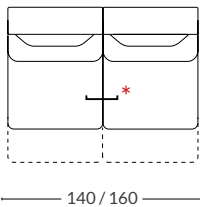

mt.	m ³	kg
8,40	1,28	63,2
	0,015	2,5
8,60	1,28	63,2

Módulo / Module / Module

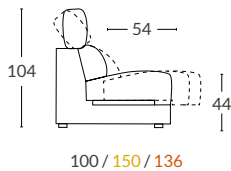
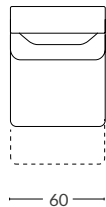

mt.	m ³	kg
3,75	0,50	23,6
	0,015	2,5
3,90	0,50	23,6

Módulo / Module / Module

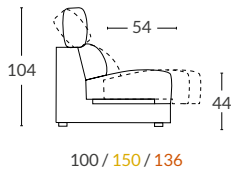
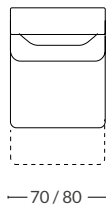

mt.	m ³	kg
4,50	0,65	31,6
	0,015	2,5
4,70	0,65	31,6

Memoria técnica / Rapport technique / Technical memory

- Sistema deslizante arcón
- Système coulissant coffre
- Sliding chest system

- Sistema deslizante bandeja
- Système coulissant plateau
- Sliding tray system

- Chaiselongue deslizante manual arcón
- Chaiselongue coulissante manuelle coffre
- Manual sliding chest system

Las medidas pueden variar ± 5 cm. /
Les mesures peuvent varier ± 5 cm. /
Size may vary ± 5 cm.

2A 60 — Medida del asiento / Dimension d'assise / Seat measure.

—* Estructura única 2-3 pl. / Unique structure 2-3 pl. / Single structure 2-3 st.

MOT (1): Opción motor disponible en sistema deslizante arcón
Option moteur disponible en système coulissant coffre
Engine option available in sliding chest system.

mt. Metraje / métrage / length

m³ Cúbico / cubique / cubic

kg Peso / poids / weight



Chaiselongue deslizante manual arcón / Chaiselongue coulissante manuelle coffre / Manual sliding chest chaiselongue

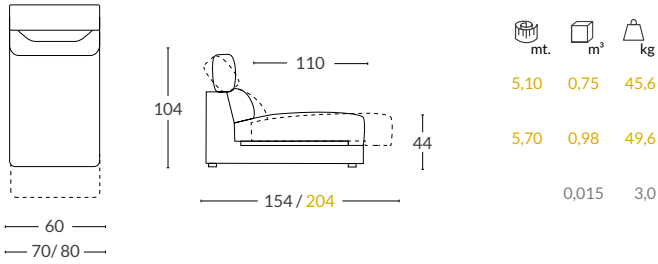

Chaiselongue DUETTO manual / Chaiselongue DUETTO manuelle / Manual DUETTO chaiselongue

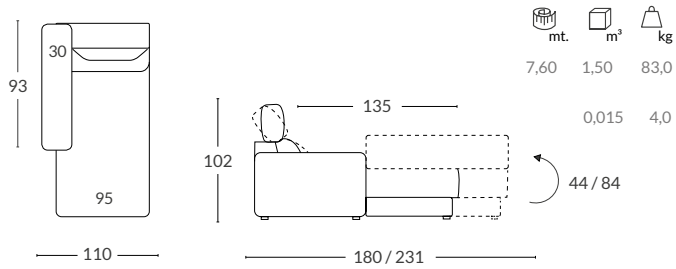

ELEMENTOS / ÉLÉMENTS / COMPONENTS

Módulo rincón / Module coin / Corner unit



BRAZOS / ACCOUDOIRS / ARMS

Brazo almohada arcón / Accoudoir coussin coffre / Cushion chest arm



Brazo almohada arcón & pouf / Accoudoir coussin coffre & pouf / Cushion chest & pouf arm

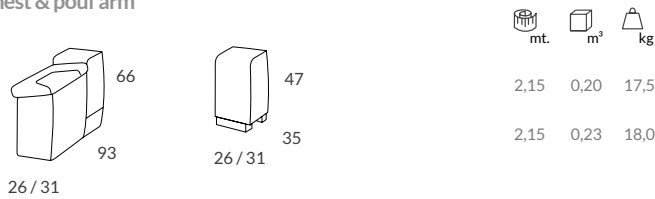

Brazo chaiselongue Génesis / Accoudoir chaiselongue Génesis / Génesis chaiselongue arm





ES

Sistema deslizante arcón. Permite deslizamiento a la vez de asiento y respaldo.

Sistema deslizante bandeja. Permite desplazamiento únicamente de sentada, quedando el respaldo fijo.
(Opción motor sólo disponible en el sistema deslizante arcón).

Módulo Chaiselongue.

El módulo chaiselongue es deslizante manual arcón, con opción motor.

Opciones de brazos: disponible en tarifa.

Cojines: cojines incluidos según modelo de brazo, véase en tarifa.

Botoneras: situadas entre las almohadas de asientos.

USB: disponible en el módulo rincón y brazo chaiselongue genesis.

Tejido fotografiado: Dupont Blanco nuclear, Nova 2.

El precio de tarifa incluye la marcada en una tela y las combinaciones expuestas en los dibujos. Resto combinaciones o combinaciones de más de 2 telas: 95 puntos por asiento.

FR

Système coulissant coffre. Il permet un mouvement conjoint du siège et dossier.

Système plateau coulissant. L'assise glisse mais le dossier reste fixe.
(Option moteur disponible en système coulissant coffre).

Module Chaiselongue.

Le module chaiselongue est coffre coulissant manuel avec option motor.

Options d'accoudoirs: disponibles dans le catalogue.

Coussins: coussins déco inclus selon type accoudoir.

Boîtes à boutons: à l'intérieur et entre les assises.

USB: disponible dans le bras chaiselongue Genesis et dans le module coin.

Tissu photographié: Dupont Blanco nuclear, Nova 2.

Le prix du tarif comprend la fabrication dans un seul tissu mais aussi les combinaisons ci-dessous montrées en bicouleur et bimatière. Les combinaisons différentes ou l'ajout d'un troisième tissu auront un coût supplémentaire 95 points par assise.

EN

Sliding chest system. You can slide the backrest and seater at the same time.

Sliding tray system. Seats slide but backrests keep fixed.
(Engine option available in sliding chest system).

Module Chaiselongue.

The chaiselongue module is manual sliding chest, with engine option.

Arms options: available in catalogue.

Cushions: deco cushions included depending on type of arm.

Pushbutton panel: placed between seats.

USB: available inside the Genesis chaiselongue arm and in the corner unit.

Photographed fabric: Dupont Blanco nuclear, Nova 2.

Prices in the catalogue include fabrication in just one fabric or two different fabric or colour combinations showed below. For three-fabric combinations, the price will have a tax of 95 points per unit.

Frontal / devant / front

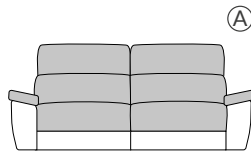

Trasera / derrière / rear

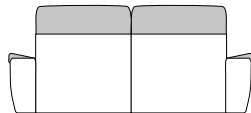

CARACTERÍSTICAS TÉCNICAS

Estructura: madera de pino + tablero DM. Muelle acero tipo ZZ. Cincha elástica 8 cm.

Asientos: espuma de poliuretano HR 33 kg. + viscoelástica de 50 Kg. (4 cm), recubierta de fibra.

Respaldos (cabezal reclinable): Espuma de poliuretano 22 kg. suave, recubierta de fibra.

Brazo almohada & pouf. Almohada: fibra hueca conjugada y siliconada. / Pouf: espuma de poliuretano 28 kg.

Brazos desmontables / intercambiables: sí / no.

Almohadas desenfundables (asientos, respaldos y brazos): sí.

Patas: metal cromadas / **Altura:** 2,5 cm.

Mecanismo: deslizante arcón o bandeja.

CARACTÉRISTIQUES TECHNIQUES

Carcasse: bois de pin + planche en bois DM, ressort en acier type ZZ. Sangle élastique 8 cm.

Assise: mousse polyuréthane HR 33 kg. + mousse à mémoire 50 kg. (4 cm), recouvert en fibre.

Dossier (tête réglable): mousse de polyuréthane 22 kg., souple, recouverte en fibre.

Accoudoir coussin coffre & pouf. Coussin: fibre creuse siliconée. / Pouf: mousse polyuréthane 28 kg.

Acc. démontables / échangeables: oui / non.

Coussins déhoussables (assises, dossiers et accoudoirs): oui.

Pieds: métal, chromé / **Hauteur:** 2,5 cm.

Mécanisme: coulissant coffre ou plateau.

TECHNICAL CHARACTERISTICS

Structure: pine wood + MDF board. Metal spring type ZZ. Elastic band 8 cm.

Seats: polyurethane foam HR 33 kg. + viscoelastic 50 kg. (4 cm), fiber recovered.

Backrests (reclining headrest): polyurethane foam 22 kg., fiber recovered.

Cushion chest & pouf arm. Cushion: conjugated siliconized hollow fiber. / Pouf: polyurethane foam 28 kg.

Removable / interchangeable arms: yes / no.

Removable pillows (seats, backrests and arms): yes.

Legs: chrome / **Height:** 2,5 cm.

Mechanism: sliding chest or tray.



Relax

COMPOSICIONES SOFÁ / COMBINAISONS CANAPÉ / SOFA COMBINATIONS

Sofá relax eléctrico o fijo / Canapé relax électrique ou fixe / Electric relax or fixed sofa

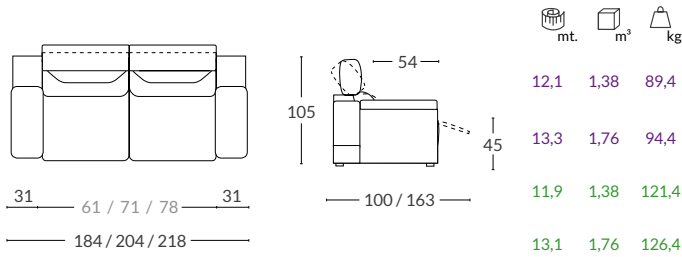

Sofá relax eléctrico o fijo / Canapé relax électrique ou fixe / Electric relax or fixed sofa

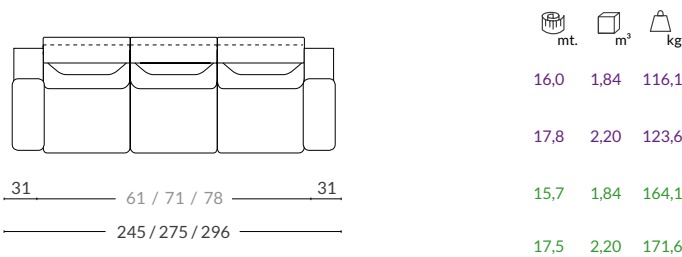

Sofá relax eléctrico o fijo con chaiselongue manual / Canapé relax électrique ou fixe avec chaiselongue manuelle / Electric relax or fixed sofa with manual chaiselongue

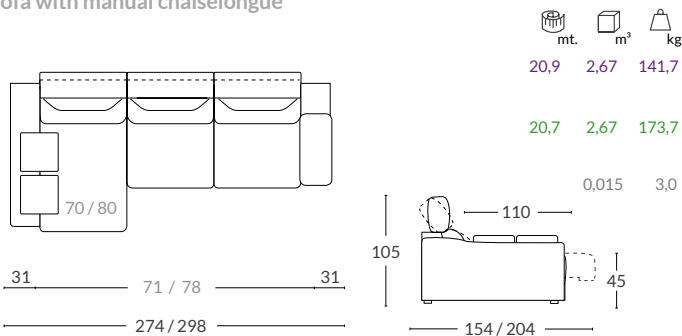

Sofá relax eléctrico 3 pl. + Sofá fijo 2 pl. / Canapé relax électrique 3 pl. + Canapé fixe 2 pl. / Electric relax sofa 3 st. + Fixed sofa 2 st.

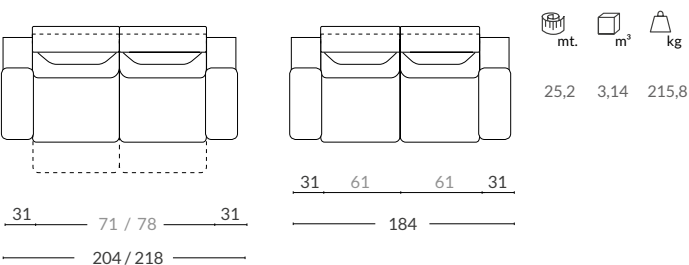

Memoria técnica / Rapport technique / Technical memory

- Sistema fijo
- Système fixe
- Fixed system
- Relax eléctrico
- Relax électrique
- Electric relax
- Chaiselongue deslizante manual arcón
- Chaiselongue coulissante manuelle coffre
- Manual sliding chest chaiselongue

Las medidas pueden variar ± 5 cm. /
Les mesures peuvent varier ± 5 cm. /
Size may vary ± 5 cm.

2F (61) - (184) Medida del asiento / Dimension d'assise / Seat measure.
Medida total / Dimension total / Total measure.

Metraje / métrage / length Cúbico / cubique / cubic Peso / poids / weight



MÓDULOS RELAX ELÉCTRICO-FIJOS / MODULES RELAX ÉLECTRIQUE-FIXES / ELECTRIC RELAX-FIXED MODULES

Módulo fijo / Module fixe / Fixed module

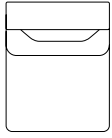

— 61 —
— 71 / 78 —
— 88 —

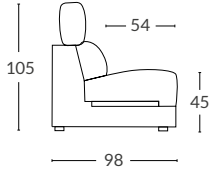

mt. m³ kg

3,90 0,46 26,7
4,50 0,58 29,2
4,90 0,87 30,7

Módulo relax eléctrico / Module relax électrique / Relax electric module

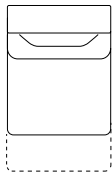

— 61 —
— 71 / 78 —
— 88 —

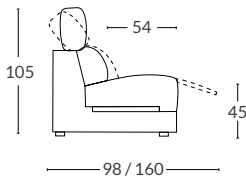

mt. m³ kg

3,80 0,46 42,7
4,40 0,58 45,2
4,80 0,87 46,7

Chaiselongue deslizante manual arcón / Chaiselongue coulissante manuelle coffre / Manual sliding chest chaiselongue

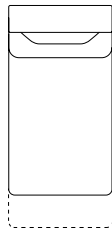

— 60 —
— 70 / 80 —

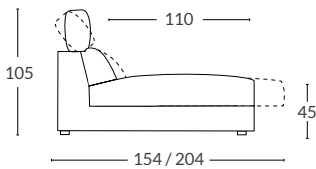

mt. m³ kg

5,60 0,72 45,6
6,30 0,96 49,6
0,015 3,0

Chaiselongue DUETTO / Chaiselongue DUETTO / DUETTO chaiselongue

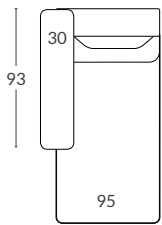

— 110 —

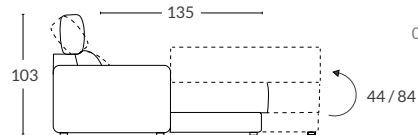

mt. m³ kg

7,60 1,50 83,0
0,015 3,0

Memoria técnica / Rapport technique / Technical memory

- Sistema fijo
- Relax eléctrico
- Chaiselongue deslizante manual arcón
- Système fixe
- Relax électrique
- Chaiselongue coulissante manuelle coffre
- Fixed system
- Electric relax
- Manual sliding chest chaiselongue

Las medidas pueden variar ± 5 cm. /
Les mesures peuvent varier ± 5 cm. /
Size may vary ± 5 cm.

1F 61 — Medida del asiento / Dimension d'assise / Seat measure.

mt. Metraje / métrage / length

m³ Cúbico / cubique / cubic

kg Peso / poids / weight



ELEMENTOS / ÉLÉMENTS / COMPONENTS

Módulo rincón / Module coin / Corner unit

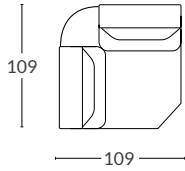

mt.	m ³	kg
5,80	0,95	46,0

BRAZOS / ACCOUDOIRS / ARMS

Brazo almohada arcón / Accoudoir coussin coffre / Cushion chest arm

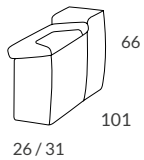

mt.	m ³	kg
2,15	0,20	17,5
2,15	0,23	18,0

Brazo almohada arcón & pouf / Accoudoir coussin coffre & pouf / Cushion chest & pouf arm

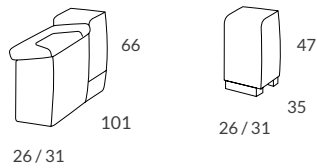

mt.	m ³	kg
2,15	0,20	17,5
2,15	0,23	18,0

Brazo chaiselongue Génesis / Accoudoir chaiselongue Génesis / Génesis chaiselongue arm

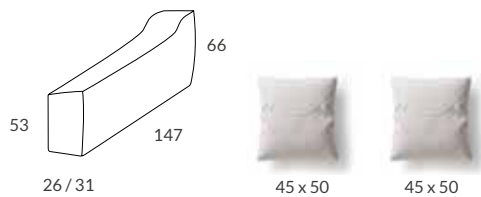

mt.	m ³	kg
3,20	0,27	15,1
3,40	0,32	15,7

OPCION DE BRAZOS / OPTIONS ACCOUDOIRS / ARMS OPTIONS

Brazo recto / Accoudoir droit / Straight arm

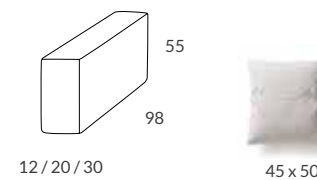

mt.	m ³	kg
1,80	0,08	6,20
1,80	0,13	7,20
2,20	0,18	8,20

Brazo chaiselongue / Accoudoir chaiselongue / Chaiselongue arm



mt.	m ³	kg
1,80	0,11	10,1
2,30	0,18	11,3
2,50	0,24	12,5



ES

Sistema Rolan. Permite combinar módulos fijos, relax y módulo chaiselongue.

Módulo Chaiselongue.

El módulo chaiselongue es deslizante manual con opción motor.

Opciones de brazos: disponible en tarifa.

Cojines: cojines incluidos según modelo de brazo, véase en tarifa.

Botoneras: situadas entre las almohadas de asientos.

USB: opción disponible en el módulo rincón y brazo chaiselongue génesis.

Tejido fotografiado: Dupont Blanco nuclear, Nova 2.

El precio de tarifa incluye la marcada en una tela y las combinaciones expuestas en los dibujos. Resto combinaciones o combinaciones de más de 2 telas: 95 puntos por asiento.

FR

Système Rolan. Pour combiner des modules fixes, relax et module chaiselongue.

Module Chaiselongue.

Le module chaiselongue est coffre coulissant manuel avec option moteur.

Options d'accoudoirs: disponibles dans le catalogue.

Coussins: coussins déco inclus selon type d'accoudoir.

Boîtes à boutons: à l'intérieur et entre les assises.

USB: disponible dans le bras chaiselongue Génesis et dans le module coin.

Tissu photographié: Dupont Blanco nuclear, Nova 2.

Le prix du tarif comprend la fabrication dans un seul tissu mais aussi les combinaisons ci-dessous montrées en bicolore et bimatière. Les combinaisons différentes ou l'ajout d'un troisième tissu auront un coût supplémentaire 95 points par assise.

Rolan system. To combine fixed, relax and chaiselongue modules.

Module Chaiselongue.

The chaiselongue module is manual sliding chest. With engine option.

Arms options: available in catalogue.

Cushions: deco cushions included depending on type of arm.

Pushbutton panel: placed between seats.

USB: available inside the Genesis chaiselongue arm and in the corner unit.

Photographed fabric: Dupont Blanco nuclear, Nova 2.

Prices in the catalogue include fabrication in just one fabric or two different fabric or colour combinations showed below. For three-fabric combinations, the price will have a tax of 95 points per unit.

Frontal / devant / front

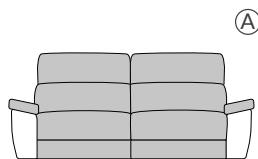

Trasera / derrière / rear

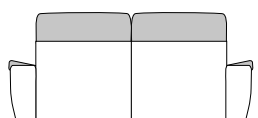

CARACTERÍSTICAS TÉCNICAS

Estructura: madera de pino + tablero DM. Muelle acero tipo ZZ. Cincha elástica 8 cm.

Asientos: espuma de poliuretano HR 33 kg. + viscoelástica de 50 Kg. (4 cm), recubierta de fibra.

Respaldos (cabezal reclinable): espuma de poliuretano 22 kg. suave, recubierta de fibra.

Brazo almohada & pouf: Almohada; fibra hueca conjugada y siliconada. / Pouf; espuma de poliuretano 28 kg.

Brazos desmontables / intercambiables: sí / no.

Almohadas desenfundables (asientos, respaldos y brazos): sí.

Patas: metal cromadas / **Altura:** 3,5 cm.

Mecanismo: fijo o relax eléctrico.

CARACTÉRISTIQUES TECHNIQUES

Carcasse: bois de pin + planche en bois DM, ressort en acier type ZZ. Sangle élastique 8 cm.

Assise: mousse polyuréthane HR 33 kg. + mousse à mémoire 50 kg. (4 cm), recouverte en fibre.

Dossier (tête réglable): mousse de polyuréthane 22 kg., souple, recouverte en fibre.

Accoudoir coussin coffre & pouf: Coussin; fibre creuse siliconée. / Pouf; mousse polyuréthane 28 kg.

Acc. démontables / échangeables: oui / non.

Coussins déhoussables (assises, dossiers et accoudoirs): oui.

Pieds: métal, chromé / **Hauteur:** 3,5 cm.

Mécanisme: fixe ou relax électrique.

TECHNICAL CHARACTERISTICS

Structure: pine wood + MDF board. Metal spring type ZZ. Elastic band 8 cm.

Seats: polyurethane foam HR 33 kg. + viscoelastic 50 kg. (4 cm), fiber recovered.

Backrests (reclining headrest): soft polyurethane foam 22 kg., fiber recovered.

Cushion chest & pouf arm: Cushion; conjugated siliconized hollow fiber. / Pouf; polyurethane foam 28 kg.

Removable / interchangeable arms: yes / no.

Removable pillows (seats, backrests and arms): yes.

Legs: chrome / **Height:** 3,5 cm.

Mechanism: fixed or electric relax.